



CARNATURA

PURE AIR LUFTREINIGER 3-IN-1 HYBRID

Bedienungsanleitung



1. Produktkomponenten

Der Lieferumfang enthält:

- 1x PURE AIR Luftreiniger 3-in-1 Hybrid
- 1x Fernbedienung
- 1x 12 V Autokabel für den Zigarettenanzünder
- 1x HEPA(H13)-Filter
- 1x Gurt für die Befestigung
- 2x Klebe-Klettverschluss
- 1x Bedienungsanleitung



Modell	PURE AIR Luftreiniger 3-in-1 Hybrid
Eingangsleistung	DC 12 V ~ 24 V
Größe	205 x 170x 70 mm

2. Produktbeschreibung

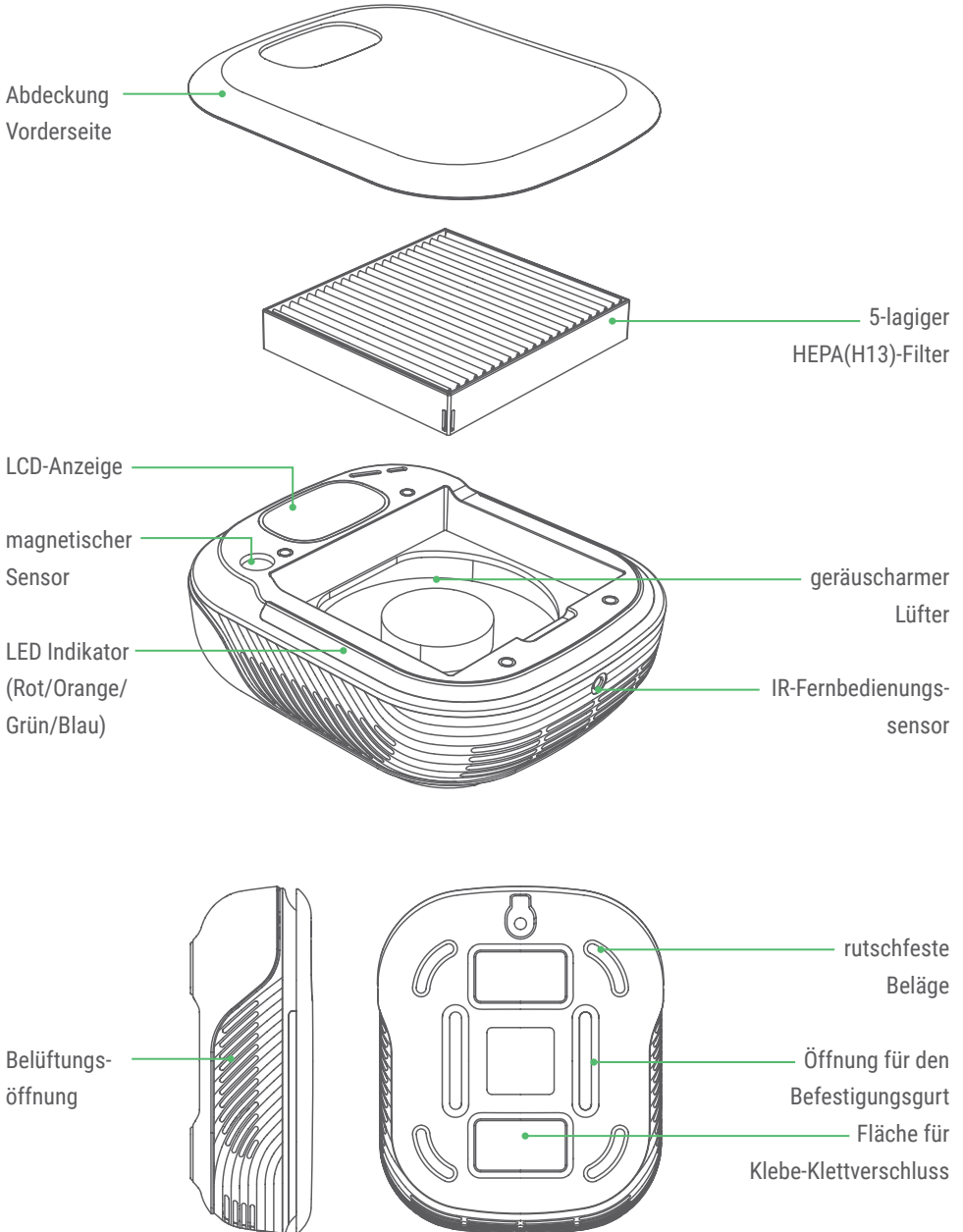

3. Beschreibung der LCD-Anzeige



1 PM (Feinstaub)

PM10 (Feinstaub), PM2.5 (Ultra-Feinstaub)

2 Staubanteil ermitteln

Echtzeit-Anzeige der Raumluftqualität nach PM-Wert

Bei 0 °C bis 45 °C lässt sich der Feinstaubwert im Auto am besten bestimmen.

3 Strom und Steuerungen

Gerät einschalten 1x Berühren

Gerät ausschalten Berühren und länger als 1,5 Sekunden halten

Steuerung der Lüftergeschwindigkeit Berühren während des Betriebes

Filter-Nutzungszeit zurücksetzen (OH) Berühren und länger als 8 Sekunden halten

4 Anzeige der Lüftergeschwindigkeit

Anzeige der Lüftergeschwindigkeit (Auto-> Stufe 1 -> Stufe 2 -> Stufe 3)

5 Angabe zur Filter-Nutzung

Nutzungszeit des Filters	LCD-Anzeige	Seitliche LED-Anzeige
0 ~ 999 Stunden	-	-
1000 ~ 1999 Stunden	Rotes Licht	-
2000 Stunden	Licht flackert rot	Licht flackert rot









Es wird empfohlen, den Filter innerhalb von 2.000 Stunden bzw. unabhängig von der Einsatzzeit spätestens alle 6 Monate auszutauschen. Ersatzfilter Artikel-Nr.: 10110.

6 Steuerung der Helligkeit

Helligkeit der LCD-Anzeige ändern Berühren während des Betriebes
LCD-Display Anzeige wird um 90 Grad gedreht Berühren und länger als 3 Sekunden halten
PM-Wert umschalten Drücken Sie 1 Sekunde gleichzeitig die Taste 3 + 6

7 Luftqualitätsanzeige auf LCD-Display

Je nach Grad des Staubes verändern sich die Farben auf dem LCD-Display und die LED-Farbe an der Seite des Geräts.

PM2.5	Indikation	PM10	Indikation
0 < 15	Blau 	0 < 30	Blau 
16 < 35	Grün 	31 < 80	Grün 
36 < 75	Orange 	81 < 150	Orange 
76 <	Rot 	151 <	Rot 

4. Beschreibung der Fernbedienung

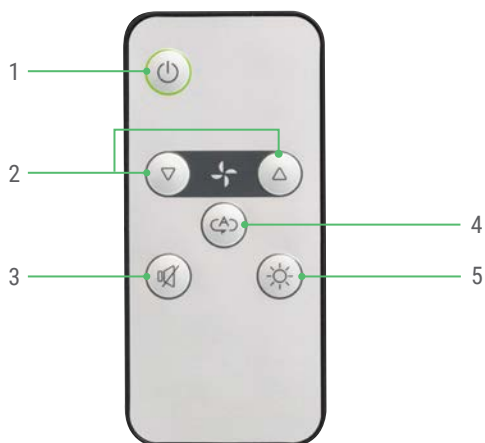

1. Gerät an- und ausschalten
2. Steuerung der Lüftergeschwindigkeit
Δ schneller ∇ langsamer
3. Ton an- und ausschalten
4. Auto-Mode einschalten
5. Steuerung der Helligkeit

5. Filteraustausch



1. Nehmen Sie die Abdeckung der Rückseite ab. Das Gerät schaltet sich von alleine aus.



2. Entnehmen Sie den alten Filter.



3. Setzen Sie den neuen Filter mit der bedruckten Seite nach oben ein.



3. Bevor Sie das Gerät einschalten, drücken Sie 8 Sekunden den An- und Ausschalter um das Gerät auf 0 Stunden zurückzusetzen.

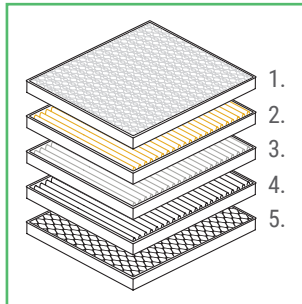

Der PURE AIR Luftreiniger 3-in-1 Hybrid besteht aus einem 5-stufigen Filtersystem, um die beste Leistung der Luftreinigung zu gewährleisten.

1. Vorfilter
2. Gelber Staubfilter
3. Kupferfaser(N29)-Filter
4. HEPA(H13)-Filter
5. Aktivkohlefilter

Dadurch, dass alles in einem Filter komprimiert wurde, ist er leicht und schnell zu ersetzen. Sie können die Benutzungzeit des Filters auf der LCD-Anzeige unter „H“ (Benutzungzeit) überprüfen.

Empfehlung:

Tauschen Sie den Filter alle 6 Monate bzw. alle 2.000 Stunden gegen einen neuen aus. Artikelnummer: 10110

Hier geht es
direkt zum
Ersatzfilter:



6. Anbringung im Auto



- Wenn Sie den Gurt verwenden, führen Sie ihn in der Mitte des Gehäuses ein, wie in der Abbildung oben gezeigt. Achten Sie darauf, dass die Klett-Oberfläche des Gurtes zum Gerät zeigt.
- Für eine optimale Leistung wird empfohlen, das Gerät an einem Platz mit guter Luftzufuhr zu installieren.
- Wenn die Stromversorgung angeschlossen ist, wird das Produkt bei jedem Start des Fahrzeugs eingeschaltet.

Achtung: Wenn Sie stark Bremsen oder Beschleunigen müssen, kann das Gerät ein Sicherheitsrisiko darstellen. Befestigen Sie es immer gut mit dem beiliegendem Klettverschluss. Die Verantwortung für Unfälle liegt beim Verbraucher.

7. Schnelle Hilfe

Symptome	Checkliste und Maßnahmen
Das Gerät funktioniert nicht.	→ Bitte überprüfen Sie, ob die Stromversorgung korrekt angeschlossen ist.
Die Luftströmung aus der Belüftungsöffnung ist schwach.	→ Bitte prüfen Sie, ob der Filter durch Staub oder Fremdkörper verstopft ist. Wenn der Filter verstopft ist, ersetzen Sie den Filter durch einen neuen.
Das Gerät riecht.	→ Bitte prüfen Sie, ob der Filter durch Staub oder Fremdkörper verstopft ist. Wenn der Filter sauber ist, stellen Sie seine Verwendung sofort ein und wenden Sie sich an den Kundendienst.

8. Gewährleistung / Kundendienst

Es gelten die gesetzlichen Gewährleistungsregelungen.

Unser Kundendienst steht Ihnen für Fragen, Reklamationen und Beanstandungen wie folgt zur Verfügung:

Montag - Donnerstag: 08:00 - 17:00 Uhr

Freitag: 08:00 - 15:00 Uhr

Telefon: 0441 - 21 02 07 60

E-Mail: service@carnatura.de



CARNATURA

CARNATURA GmbH | Karlstraße 19 | 26123 Oldenburg

0441 - 21 02 07 60 | service@carnatura.de



CARNATURA

PURE AIR LUFTREINIGER 3-IN-1 HYBRID

User manual



Article no.: 10106 | 10107 | 10108

1. Components

The delivery includes:

- 1x PURE AIR Luftreiniger 3-in-1 Hybrid
- 1x IR remote control
- 1x Power cable (3.5 meter) for car auxiliary power outlet
- 1x HEPA(H13)-filter
- 1x Strap for installation
- 2x 3M™ Hook and loop fasteners
- 1x User manual



Model	PURE AIR Luftreiniger 3-in-1 Hybrid
Voltage	DC 12 V ~ 24 V
Dimension	205 x 170x 70 mm

2. Instruction to body & filter

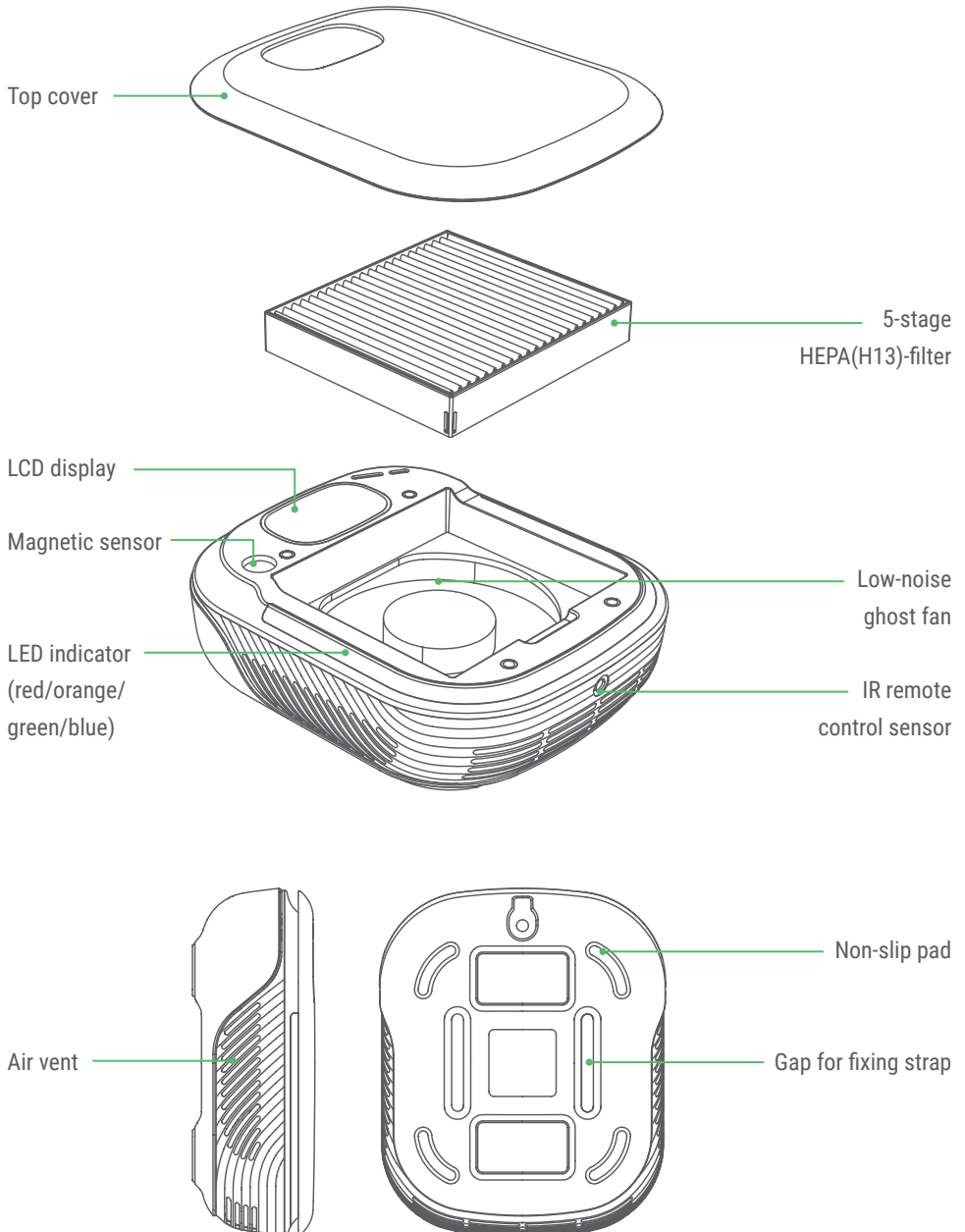

3. Introduction to LCD display



1 PM (Particulate matter)

PM10 (Fine dust), PM2.5 (Ultra-fine dust)

2 Fine dust figure

Real-time indicator for indoor air quality according to PM Value.

Between 0 °C to 45 °C inside car, measure the most accurate fine dust value

3 Power & control

Power on..... Touch

Power off..... Touch & hold more than 2 sec.

Control fan speed..... Touch (while power on)

Reset filter usage time (OH) Touch (while power off) & hold more than 8 sec.

4 Fan speed indicator

Control fan speed (Auto-> Level 1 -> Level 2 -> Level 3)

5 Filter usage indicator

Filter usage time	LCD indicator	Side LED indicator
0 ~ 999 hours	-	-
1,000 ~ 1,999 hours	red color	-
2,000 hours	red color flicker	red color flicker





Replace the filter every 6 months or every 2,000 hours. Spare filter article no.: 10110.





6 Brightness control

Changing the brightness of the LCD display..... Touch (while power on)
LCD display inverted (up / down)..... Touch & hold (more than 3 sec)
Switch PM value..... Touch ③ + ⑥ button simultaneously (1 sec) – PM2.5 <-> PM10

7 Air quality indicator on LCD display

According to the level of fine dust, color on the LCD display and on the side of the body become the same color.

PM2.5	Indication
0 < 15	Blue 
16 < 35	Green 
36 < 75	Orange 
76 <	Red 

PM10	Indication
0 < 30	Blue 
31 < 80	Green 
81 < 150	Orange 
151 <	Red 

4. Introduction to IR remote control

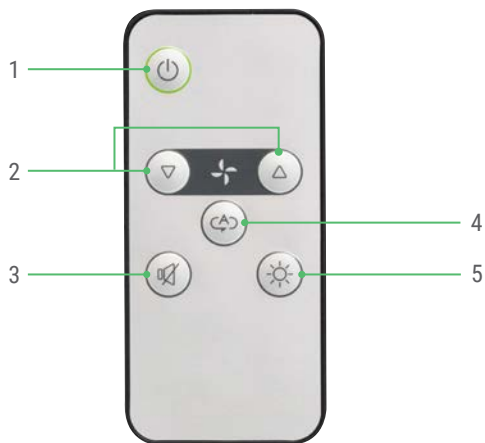

1. Power on/off
2. Fan speed control
Δ faster ∇ slower
3. Mute on/off
4. Auto mode on/off
5. Brightness control

5. How to replace filter



1. Open the top cover of the body to check the filter. When you open the cover, the power is automatically turned off.



2. Take out the old filter!



3. Fit the new filter with the printed side facing up.



3. Before turning on, touch and hold the power button for 8 seconds. Make sure that the usage time of the filter is 0 H when the power is turned on.

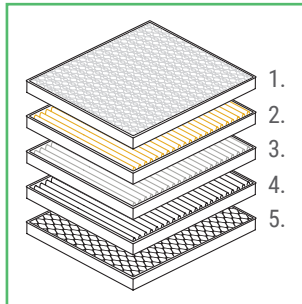

The PURE AIR Luftreiniger 3-in-1 Hybrid consists of a 5-stage filter system to ensure the best air purification performance.

1. Pre-filter
2. Yellow dust filter
3. Copper fiber(N29) filter
4. HEPA(H13)-filter
5. Activated carbon filter

Because everything has been compressed in one filter, it is easy and quick to replace. You can check the usage time of the filter on the LCD display with the H (usage time) figure.

Recommendation

Replace the filter every 6 months or every 2,000 hours.

Article no.: 10110

Go directly
to the spare
filter:



6. How to install inside car



- When using the strap, insert the strap in the center of the body, as shown in the picture above. Make sure that the hairy part of the strap turns towards the main body.
- For optimal performance, it is recommended to install it in a place with good airflow.
- With power connected, the product is turned on whenever the vehicle is started.

Caution: When a car stops short or rapidly accelerates due to the driver's carelessness, the product may drop, and all responsibilities for accidents fall with the consumer. For safe use, it is recommended to fix it in the vehicle by using 3M Hook and loop fasteners.

7. Rapid assistance

Symptoms	Checklist
The product does not work even when the power button is pressed.	→ Please check if the power is connected correctly and the voltage (DC 12V)
The airflow from the air vent is weak.	→ Please check if the filter is clogged with dust or foreign substance. If the filter is clogged, replace the filter with a new one.
It smells strange.	→ Please check if the filter is clogged with dust or foreign substance. If the filter is clean, stop using it immediately and contact the customer service.

8. Warranty & customer service

The statutory warranty regulations apply.

Our customer service is at your disposal for questions, complaints and objections as follows:

Monday - Thursday: 8.00 a.m. to 5.00 p.m.

Friday: 8.00 a.m. to 3.00 p.m.

Phone: (+49) 441 - 21 02 07 60

E-Mail: service@carnatura.de



CARNATURA

CARNATURA GmbH | Karlstraße 19 | 26123 Oldenburg

0441 - 21 02 07 60 | service@carnatura.de